



DIRIS Digiware Udc

DC电压测量模块

多回路计量和测量

new



DIRIS Digiware U-31dc/U-32dc



DIRIS Digiware U500dc/U1000dc/U1500dc 适配器

方案适用于

- > 数据中心
- > 电信
- > 可再生能源
- > 交通



优势

- > 集中化电压测量
- > 灵活
- > 即插即用



可用RJ45 (Digiware Bus) 电缆。

符合标准

- > IEC 61557-12



- > ISO 14025



- > UL E257746



使用EasyConfig配置。

功能

DIRIS Digiware U-3xdc模块可测量整个系统的DC电压。它通过直接连接测量高达180 VDC, 因此与典型额定电压 (24 VDC、48 VDC ...) 兼容。电压适配器使系统与所有高达1650 VDC的电压等级兼容, 以响应所有应用范围的需求。RJ45 Digiware总线可将电压测量, 以及电源和通讯传递到所有连接的产品。

优势

单电压测量





- 1个单电压测量点用于整个系统
- 单点电压测量保护
- 面板门上没有危险电压

灵活

- 电压适配器使测量系统与所有DC电网兼容

即插即用

- 可以从DIRIS Digiware D接口或Easy Config软件轻松进行配置

应用	直流电压测量		
			
DIRIS Digiware Udc	U-31dc		U-32dc
额定电压范围	24 ... 48 VDC		60 ... 150 VDC
测量范围(最小-最大)	19.2 ... 60 VDC		48 ... 180 VDC
多参数测量			
直流电压(VDC)	•		•
电能质量			
V ripple(电压纹波)	•		•
V _{rms}	•		•
报警			
阈值和组合	•		•
趋势			
平均值	•		•
规格			
模块宽度/模数	18 mm / 1		
应用	直流电压适配器		
			
DIRIS Digiware Udc	U500dc	U1000dc	U1500dc
允许的最小/最大电压	200 ... 600 VDC	400 ... 1200 VDC	1200 ... 1650 VDC
关联			
U-32dc	•	•	•
规格			
模块宽度/模数	54 mm / 3		

连接

连接DIRIS Digiware DC适配器

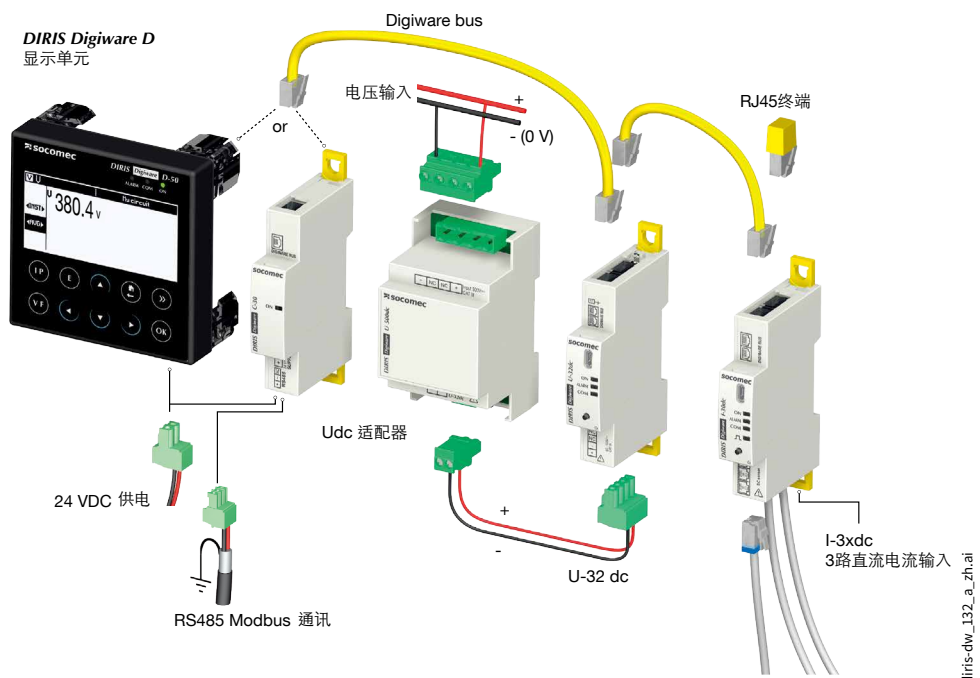

尺寸(mm)

DIRIS Digiware U-3xdc

DIRIS Digiware适配器
U500dc/U1000dc/U1500dc

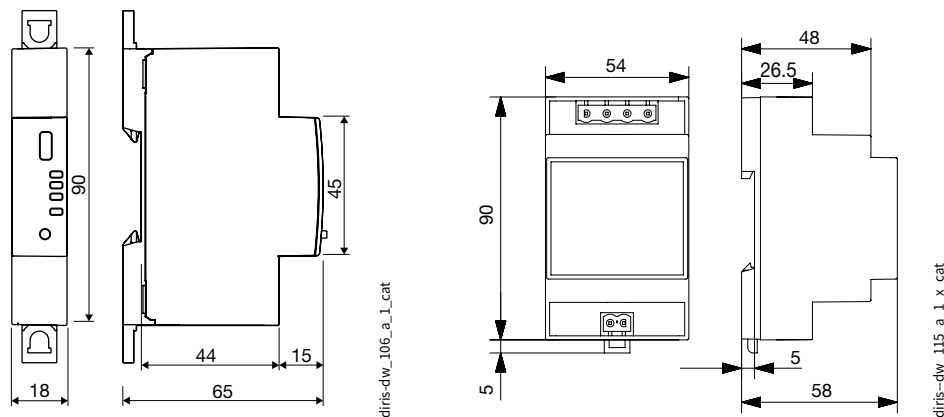

技术特性

测量特性

直流电压测量 - DIRIS Digiware U	
电网测量特性 (最小值-最大值)	不带适配器 U-31dc:19.2 - 60 VDC U-32dc:48 - 180 VDC 带适配器: U-32dc + 适配器U500dc:200 - 600 VDC U-32dc + 适配器U1000dc:400 - 1200 VDC U-32dc + 适配器U1500dc:1200 - 1650 VDC
电压测量精度 不带适配器	0.5级IEC 61557-12
电压测量精度 带适配器	1级IEC 61557-12
不带适配器的连接	可拆卸的螺钉接线端子, 2个位置, 绞合或实芯 0.2 - 2.5 mm ² 电缆
带适配器的连接	适配器输入: 可拆卸的螺钉接线端子, 2个位置, 绞合或实芯 0.2 ... 2.5 mm ² 电缆 适配器输出: 可拆卸的螺钉接线端子, 2个位置, 绞合或实芯 0.2 ... 2.5 mm ² 电缆
模块功耗	0.6 VA

机械特性

外壳类型	DIN导轨安装模块和底座
外壳防护等级	IP20 / IK06
前面板保护等级	模块化组件/IK06的正面为IP40
重量	64 g

环境规格

运行环境温度	-10至+70°C
存储温度	-25至+70°C
环境湿度	55 °C / 97% HR
工作海拔高度	< 2000 m

通讯规格

USB	
协议	通过USB的Modbus RTU
功能	配置DIRIS Digiware模块
位置	在每个DIRIS Digiware测量模块上
连接	B型微型USB接口
Digiware Bus	
功能	DIRIS Digiware模块之间的连接
电缆类型	带有RJ45接头的特定溯高美索克曼电缆

产品编号

Digiware连接电缆		产品编号
用于 Digiware Bus的RJ45 电缆	长度为0.06 m	4829 0189
	长度为0.10 m	4829 0181
	长度为0.20 m	4829 0188
	长度为0.50 m	4829 0182
	长度为1 m	4829 0183
	长度为2 m	4829 0184
	长度为5 m	4829 0186
	长度为10 m	4829 0187
50米RJ45电缆100个水晶头		4829 0185
Digiware Bus (随附C和D接口) 的终端		4829 0180
USB配置电缆		4829 0050

DIRIS Digiware		产品编号
U-31dc	电压测量19.2 ... 60 VDC	4829 0150
U-32dc	电压测量48 ... 180 VDC	4829 0151
U500dc	电压适配器200 ... 600 VDC	4829 0153
U1000dc	电压适配器400 ... 1200 VDC	4829 0154
U1500dc	电压适配器1200 ... 1650 VDC	4829 0155